

Die Deckenabhängung GALILEO...

aus hochwertigem Edelstahl ist die perfekte und praktische Ergänzung zu allen anderen Edelstahloberflächen in der Küche!



Ausführung	Bestell-Nr.	€ / Stück inkl. MwSt.
Edelstahl	617360	678,00

DECKENABHÄNGUNG GALILEO

ohne Glasplatte

Belastung: max. 40 kg je System
(4 Rohre) aus quadratischem
Edelstahlrohr teleskopierbar von
600 -1000 mm

Außenbreite 700 mm

mit Utensilienstange und
Drahtseilverspannung

passende ESG-Glasböden in
1200 und 1500 mm Länge lieferbar

ESG-GLASBODEN 1200 MM

für Deckenabhängung Galileo

Maße: B 1200 x T 635 x H 8mm



Ausführung	Bestell-Nr.	€ / Stück inkl. MwSt.
Edelstahl	617362	158,00

ESG-GLASBODEN 1500 MM

für Deckenabhängung Galileo

Maße: B 1500 x T 635 x H 8mm



Ausführung	Bestell-Nr.	€ / Stück inkl. MwSt.
Edelstahl	617365	188,00



Rohrlänge 500 mm		
Ausführung	Bestell-Nr.	€/ Stück inkl. MwSt.
verchromt	619020	68,00
matt-verchromt	6190208	70,00
Edelstahl-Optik	6190209	70,00
Rohrlänge 750 mm		
verchromt	619021	74,00
matt-verchromt	6190218	75,00
Edelstahl-Optik	6190219	75,00
Rohrlänge 1000 mm		
verchromt	619022	75,00
matt-verchromt	6190228	78,00
Edelstahl-Optik	6190229	78,00

SKYLINE BALDACHIN-ABHÄNGUNG 25mm
 Belastung; max. 10 kg je Rohr
 25 mm, inkl. Befestigungssatz A
 individuell kürzbar
**Pro Rohr wird bei Zusatzboden
 zusätzlich der Befestigungssatz B
 benötigt.**



SKYLINE 25 MM
 BEFESTIGUNGSSATZ A

Ausführung	Bestell-Nr.	€/Stück inkl. MwSt.
verchromt	619025	39,60
matt-verchromt	6190258	39,60
Edelstahl-Optik	6190259	39,60

Der Befestigungssatz A wird zur
 Aufarbeitung von abgesägten
 Rohrstücken benötigt Durch die
 verlängerte obere Abdeckkappe ist
 eine nachträgliche
 Höhenverstellung von 10 mm
 möglich. Bei der Abhängung ist
 standardmäßig ein Befestigungssatz
 enthalten.



Ausführung	Bestell-Nr.	€/Stück inkl. MwSt
verchromt	619024	19,29
matt-verchromt	6190248	19,29
Edelstahl-Optik	6190249	19,29

**SKYLINE 25 MM
 BEFESTIGUNGSSATZ B**
 Pro Rohr wird bei Zusatzböden
 zusätzlich der Befestigungssatz B
 benötigt.



Rohrlänge 500 mm		
Ausführung	Bestell-Nr.	€/Stück inkl. MwSt.
verchromt	619026	46,00
matt-verchromt	6190268	48,00
Edelstahl-Optik	6190269	48,00
Rohrlänge 1000 mm		
verchromt	619027	51,00
matt-verchromt	6190278	53,00
Edelstahl-Optik	6190279	53,00

SKYLINE BALDACHIN-ABHÄNGUNG 16 mm

Belastung: max. 10 kg je Rohr 16 mm, inkl. Befestigungssatz A individuell kürzbar
Hinweis Pro Rohr wird bei Zusatzböden zusätzlich der Befestigungssatz B benötigt



SKYLINE 16 MM BEFESTIGUNGSSATZ A

Ausführung	Bestell-Nr.	€/Stück inkl. MwSt.
verchromt	619028	33,00
matt-verchromt	6190288	34,00
Edelstahl-Optik	6190289	34,00

Der Befestigungssatz A wird zur Aufarbeitung von abgesägten Rohrstücken benötigt. Durch die verlängerte obere Abdeckkappe ist eine nachträgliche Höhenverstellung von 10 mm möglich. Bei der Abhängung ist standardmäßig ein Befestigungssatz B enthalten.



Ausführung	Bestell-Nr.	€/Stück inkl. MwSt.
verchromt	619029	18,80
matt-verchromt	6190298	18,80
Edelstahl-Optik	6190299	18,80

SKYLINE 16 MM BEFESTIGUNGSSATZ B

Für Zusatzböden
 Pro Rohr wird bei Zusatzböden zusätzlich der Befestigungssatz B benötigt.

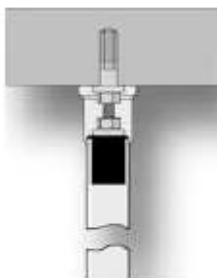

SkyLine-Baldachin-Abhängung mit Höhenverstellung

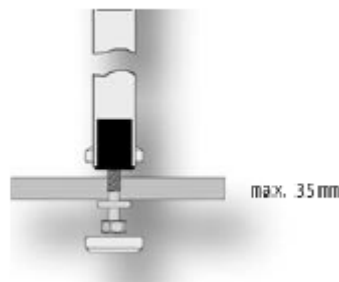

Montage der untersten Ablage (Ebene)

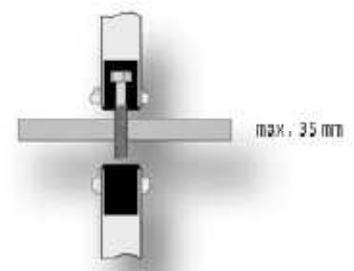

Montage für weitere Ablage (Ebenen)



Rohrlänge	Bestell-Nr.	€/Stück inkl. MwSt.
500 mm	617350	69,00
1000 mm	617351	85,00

**LEONARDO
EINZELABHÄNGUNG 20 MM**
inkl. Befestigungssatz

Durch die verlängerten Abdeckkappen ist eine nachträgliche Höhenverstellung möglich.



Rohrlänge	Bestell-Nr.	€/Stück inkl. MwSt.
500 mm	617352	204,00
1000 mm	617353	235,00

**LEONARDO
SET 2-FACH, 20 MM**
inkl. Befestigungssatz
Edelstahl, geschliffen
Belastung: max. 50 kg
je System (4 Rohre)
individuell kürzbar
Set bestehend aus
2 x. Einzelab hängungen
1 x U-Bügel

Durch die verlängerten Abdeckkappen ist eine nachträgliche Höhenverstellung möglich-

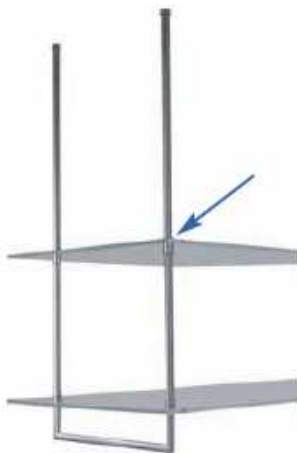

Ausführung	Bestell-Nr.	€/Stück inkl. MwSt.
Edelstahl	617354	29,00

**LEONARDO
ZWISCHENRINGSATZ**
Edelstahl, geschliffen
für zusätzliche Böden



Ausführung	Bestell-Nr.	€/Stück inkl. MwSt.
ESG-Glas	617355	200,00

**LEONARDO
ESG-GLASBODEN**
1100x600 mm
Sicherheitsglas klar, 8 mm stark
4-fach gebohrt
passend für Einzelabhängung
Leonardo bzw. Leonardo Set 2-fach



Rohrlänge 210 mm		
Ausführung	Bestell-Nr.	€/Stück inkl. MwSt.
verchromt	611720	48,00
Edelstahl-Optik	611723	62,00
Rohrlänge 500 mm		
verchromt	611751	50,00
Edelstahl-Optik	611753	64,00
Rohrlänge 740 mm		
verchromt	611770	53,00
Edelstahl-Optik	611773	70,00
Rohrlänge 1050 mm		
verchromt	611790	56,00
Edelstahl-Optik	611793	73,00

VARIA

ABHÄNGESYSTEM inkl.

Befestigungssatz
Belastung: max. 110 kg je Rohr bei
Montage unter Betondecken
individuell kürzbar



Ausführung	Bestell-Nr.	€/Stück inkl. MwSt.
verchromt	611780	14,00
Edelstahl-Optik	611783	22,00

ZWISCHENRING VARIA-TANDEM

für Zwischenböden

Hinweis: Pro Rohr wird bei
Zwischenböden zusätzlich der
Zwischenring Varia Tandem
benötigt.



Ausführung	Bestell-Nr.	€/Stück inkl. MwSt.
verchromt	611990	39,00
Edelstahl-Optik	611993	56,00

BEFESTIGUNGSSATZ VARIA-MONTAGE

Der Befestigungssatz Varia
Montage wird zur Aufarbeitung
von abgesägten Rohrstücken
benötigt. Bei der Abhängung ist
standardmäßig ein
Befestigungssatz enthalten.



Tragflächendicke B = 10 mm min. (für Glas)

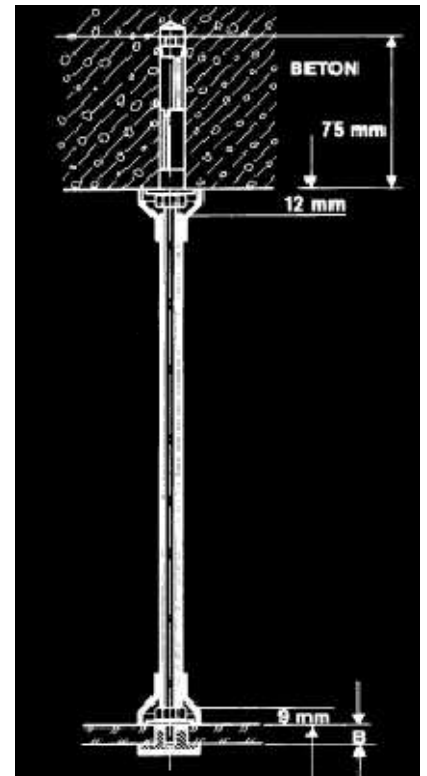

ABHANGESYSTEM ALPHA

Rohr 10 mm

Belastung; max. 25 kg je Rohr
für Montage unter Betondecken
inkl. Befestigungssatz



Ausführung	Bestell-Nr.	€/Stück inkl. MwSt.
Rohrlänge 500mm		
verchromt	615030	45,00
matt-verchromt	615033	45,00
Rohrlänge 1000 mm		
verchromt	615010	50,00
matt-verchromt	615013	50,00



Ausführung	Bestell-Nr.	€/Stück inkl. MwSt.
verchromt	615070	32,00
matt-verchromt	615073	32,00

ALPHA

BEFESTIGUNGSSATZ

Der Befestigungssatz wird zur Aufarbeitung von abgesägten Rohrstücken benötigt. Durch die verlängerte obere Abdeckkappe ist eine nachträgliche Höhenverstellung möglich. Bei der Abhängung ist standardmäßig ein Befestigungssatz enthalten.

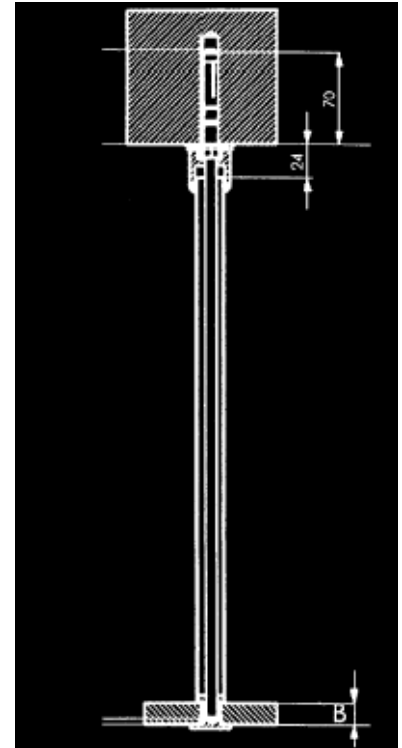

Tragflächendicke B = 10 mm min. (für Glas)



Ausführung	Bestell-Nr.	€/Stück inkl. MwSt.
Rohrlänge 500 mm		
verchromt	615040	65,00
matt-verchromt	615043	65,00
Edelstahl	615045	81,00
Rohrlänge 1000 mm		
verchromt	615020	72,00
matt-verchromt	615023	72,00
Edelstahl	615025	89,00

ABHÄNGESYSTEM BETA

Rohr 20 mm

Belastung: max. 25 kg je Rohr
für Montage unter Betondecken
inkl. Befestigungssatz



Ausführung	Bestell-Nr.	€/Stück inkl. MwSt.
verchromt	615080	54,00
matt-verchromt	615083	54,00
Edelstahl	615085	65,00

BETA

BEFESTIGUNGSSATZ

Der Befestigungssatz wird zur Aufarbeitung von abgesägten Rohrstücken benötigt. Durch die verlängerte obere Abdeckkappe ist eine nachträgliche Höhenverstellung möglich. Bei der Abhängung ist standardmäßig ein Befestigungssatz enthalten



Ausführung	Bestell-Nr.	€/Stück inkl. MwSt.
verchromt	615090	15,00
matt-verchromt	615093	15,00
Edelstahl	615095	15,00

BETA

SET FÜR ZWISCHENBODEN

bestehend aus 2 Zwischenringen



Ausführung	Bestell-Nr.	€/Stück inkl. MwSt.
verchromt	615100	35,00

DRAHTSEILABHÄNGUNG

Deckenbefestigung Stahlseil, 100 cm
Befestigung für Glasplatten oder Holzböden Arretierung mittels Madenschraube



Ausführung	Bestell-Nr.	€/Stück inkl. MwSt.
verchromt	615101	31,00

DRAHTSEILABHÄNGUNG

Verchromt
bestehend aus
Deckenbefestigung
Stahlseil, 100 cm
Befestigung für Glasplatten
mit einer Stärke von 5-8 mm

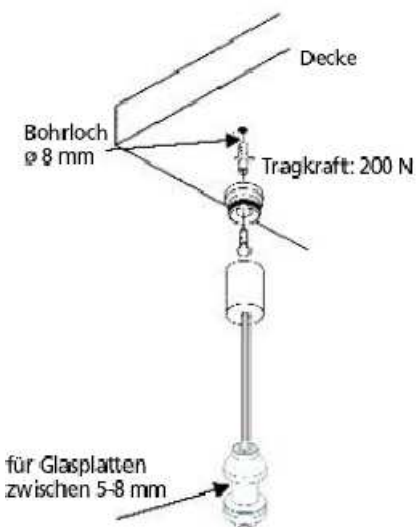

Ausführung	Bestell-Nr.	€/Stück inkl. MwSt.
verchromt	615105	33,00

DRAHTSEILABHÄNGUNG

Verchromt
bestehend aus
Deckenbefestigung
Stahlseil, 100 cm "
Befestigung für Glasplatten
mit einer Stärke von 5-8 mm